

SVEITARFÉLAGIÐ ÁRBORG

SUNNUVEGUR - 2022

TEIKNINGAHEFTI

2839-140



Yfirlitsmynd

Sveitarfélagið Árborg

Sunnuvegur 2022

Teikningaskrá

2839-140

Nr.	Flokkur	Lýsing	Kvarði	Útgáfa	Dags
Gatnagerð og fráveita					
A101	Forsíða	Forsíða			
B101	Yfirlitsmynd	Grunnmynd	1:1000	Ú	20.1.2022
C101	Gatna og fráveituhönnun	Sunnuvegur, grunnmynd og langsníð	1:500	Ú	20.1.2022
E101	Kantsteinar og umferðarmerki	Grunnmynd	1:500	Ú	20.1.2022
F101	Kennisnið	Kennisnið götu	1:40	Ú	20.1.2022
F102	Kennisnið	Kennisnið í hraðahindrun og niðurtektir	-	Ú	20.1.2022
GH101	Fráveita og vatnslagnir	Núverandi lagnir	1:500	Ú	20.1.2022
H101	Hitaveita	Yfirlitsmynd	1:500	Ú	20.1.2022
H102	Hitaveita	Skýringarmynd	-	Ú	20.1.2022
H103	Vatnsveita	Grunnmynd	1:500	Ú	20.1.2022
Y101	Vinnusvæðamerkingar	Grunnmynd	1:750	Ú	20.1.2022
Almennt					
I101	Fjarskiptalagnir	Yfirlitsmynd	1:500	Ú	20.1.2022
I110	Skurðplan	Grunnmynd	1:500	Ú	20.1.2022
I111	Skurðsníð	Skurðsníð	1:20	Ú	20.1.2022
Hveragerðisbær - Götulýsing					
N101	Götulýsing	Grunnmynd	1:500	Ú	20.1.2022
N102	Götulýsing	Kennisnið	-	Ú	20.1.2022
HS Veitur					
220	HS Veitur	Lagnir HS Veitna	1:500/1:100		
221	HS Veitur	Núverandi lagnir HS Veitna	1:500/1:100		
222	HS Veitur	Þverunarrör heimtauga	1:500/1:100		
Míla - fjarskiptalagnir					
	Lagnir Mílu	Núverandi lagnir Mílu	1:600		13.1.2022
Ljósleiðarinn fjarskiptalagnir					
	Ljósleiðarinn	Rör sem eru til staðar	-		4.1.2022



Sveitarfélagið Árborg

Sunnuvegur 2022
Yfirlitsmynd
Grunnmynd

Skýringar
Verkmörk

TEKNI-NUMER	BLÁSTJÆÐ	HANNAÐ:	BÁ
2839-140	A2	TEKNAÐ:	BÁ
B101		YFRFARID:	SFU
DAGS:	20.01.2022	MÁLNUMARI:	ÚTGÁFA
		1:1000	Ú

ÚTG.	DAGS.	ÚTGÁUFERILL	HANNAÐ TEKNA YFRF.
.	.	.	.
.	.	.	.
.	.	.	.
.	.	.	.
.	.	.	.

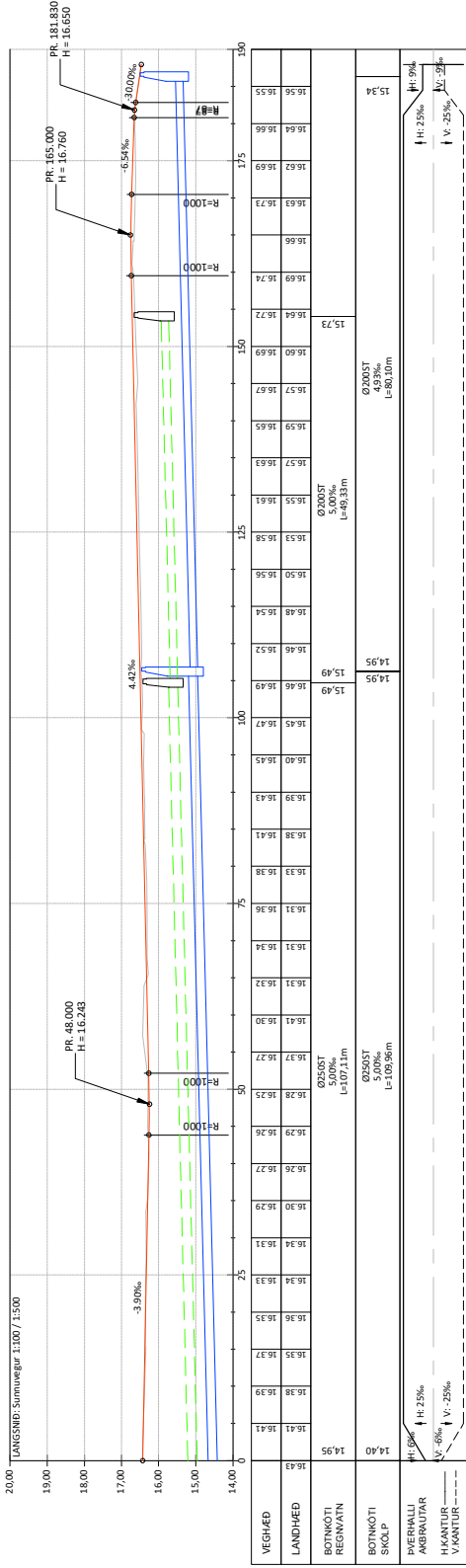

Númerfall	Austur	Norður	Yfirborðshæð
NF-01	401883.058	382779.561	16.33
NF-02	401697.987	382778.059	16.26
NF-03	401712.915	382776.650	16.20
NF-04	401740.388	382773.971	16.21
NF-05	401755.318	382772.516	16.28
NF-06	401773.233	382770.769	16.36
NF-07	401787.664	382769.367	16.42
NF-08	401803.091	382767.858	16.49
NF-09	401818.523	382766.354	16.56
NF-10	401833.954	382764.851	16.61
NF-11	401849.386	382763.348	16.66
NF-12	401864.817	382761.845	16.71
NF-13	401880.249	382760.342	16.76
NF-14	401895.680	382758.839	16.81
NF-15	401911.112	382757.336	16.86

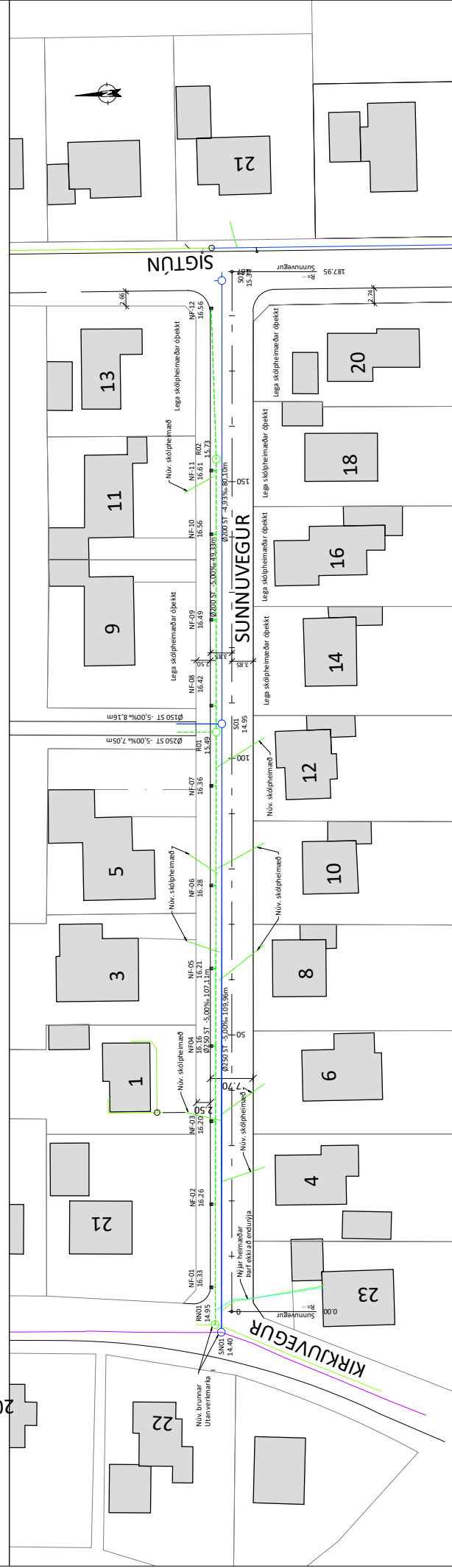

Skýringar

- Skólplögn
- Regnvatnslögn
- Frávæltuburunnur
- Núðurfell

HANNAÐ TELMA YRIR

ÚT.G. DAGS. ÚTGAUFERILL

HÖNNUNARLEIÐA SUNNUNEGUR:

Húsi	Stöð	Kennitali	Úpph.p.kt.	Norður	Endspkt.	Norður
L1	0.00	R=...	401678.322	382776.305	401865.380	382758.027

Endurnýja skal allar skólphæðarmæðar og leggja regnvatnsheimaðar samefna þeim að löðamörkum. Eftirlit mun ákveða nánari staðsetningar heimaða á verkfalli. Lega heimaða á teikningu er ekki nákvæm.

Regnvatn - BRUNNAR

Nr.	Austur	Norður	Hæð	Yfirborðshæð
R01	401782.819	382768.063	15.49	16.42
R02	401883.917	382764.116	15.73	16.64
R001	401676.237	382779.500	14.95	16.42

Skólpl. - BRUNNAR

Nr.	Austur	Norður	Hæð	Yfirborðshæð
S01	401784.272	382767.761	14.95	16.46
S02	401883.947	382759.888	15.34	16.50
S001	401674.799	382778.529	14.40	16.38

EFLA

Sveitarfélagið Árborg

Sunnunvegur 2022

Gatnahönnun og frávæita

Grunnmynd og langsníð

TEKNI-NÚMÉR: 2839-140
TEKNAÐ: A2
YRFRÁÐ: C101

HAUNNAÐ: B4
TEKNAÐ: B4
YRFRÁÐ: SFU

ÚT.G. DAGS. ÚTGAUFERILL: 20.01.2022

1:500

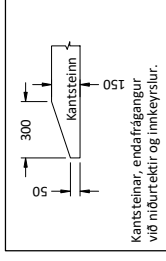
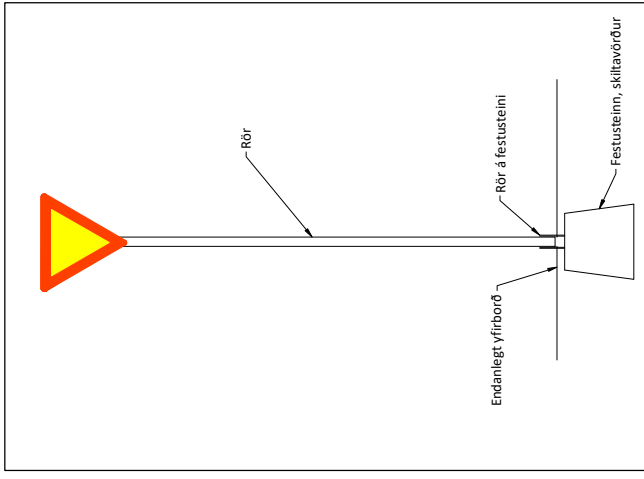

Kantsteinar, endanfangangur við niðurtæktir og innkeyslur.



Hnitaskrá - Niðurtækt kantsteina

HNITASKRÁ	
Nr.	Ást. / N.Ö.
58	401726.12 382775.51
59	401730.22 382775.11
60	401745.58 382773.62
61	401750.33 382773.15
62	401767.69 382771.46
63	401772.57 382770.98
64	401781.00 382770.16
65	401785.97 382769.68
66	401809.88 382767.35
67	401817.85 382766.57
68	401864.37 382785.46
69	401861.18 382747.60
70	401860.03 382747.00
74	401859.64 382762.70
75	401861.75 382763.94
76	401858.96 382754.63
77	401860.93 382753.06

Hnitaskrá - Umferðamerki

HNITASKRÁ	
Nr.	Ást. / N.Ö.
49	401855.01 382713.90
73	401871.98 382707.27
78	401857.88 382753.94

Hnitaskrá - kantsteinalinn

HÖNNUNARILINA SIGTÚN - KANTILINA VESTUR:					
Húli	Stöð	Kennst.	Upph.ptk. Ást. / N.Ö.	Míþkt. Ást. / N.Ö.	Endh.ptk. Ást. / N.Ö.
L4	0.00	R=4.00	401855.985 382755.090	401857.838 382754.910	401857.838 382754.910
BB	1.86	R=4.00	401857.838 382754.910	401861.436 382750.593	401857.838 382750.593
LS	8.09	R=∞	401861.436 382750.593	401858.488 382715.539	401858.488 382715.539

HÖNNUNARILINA SIGTÚN - KANTILINA VESTUR:					
Húli	Stöð	Kennst.	Upph.ptk. Ást. / N.Ö.	Míþkt. Ást. / N.Ö.	Endh.ptk. Ást. / N.Ö.
L4	0.00	R=4.00	401855.985 382755.090	401857.838 382754.910	401857.838 382754.910
BB	1.86	R=4.00	401857.838 382754.910	401857.450 382750.928	401861.436 382750.593
LS	8.09	R=∞	401861.436 382750.593	401858.488 382715.539	401858.488 382715.539

HÖNNUNARILINA ENGAJAVEGUR - KANTILINA SUÐUR:					
Húli	Stöð	Kennst.	Upph.ptk. Ást. / N.Ö.	Míþkt. Ást. / N.Ö.	Endh.ptk. Ást. / N.Ö.
L6	0.00	R=∞	401841.334 382698.495	401843.514 382700.436	401843.514 382700.436
B4	2.92	R=0.20	401843.514 382700.436	401843.647 382700.287	401843.648 382700.487
L7	3.08	R=∞	401843.648 382700.487	401851.961 382700.008	401851.961 382700.008
B6	11.39	R=5.00	401851.961 382700.008	401851.674 382695.017	401856.665 382694.725

ÚTG. DAGS. ÚTGAFULIFRILL HANNAÐ TELMA YRFR

Fylgja skal leiðbeiningum í ritinu "Hönnun fyrir alla, algild hönnun" Gefið út af Vegagerðinni og Reykjavíkurborg. Sjá bls 32-36.

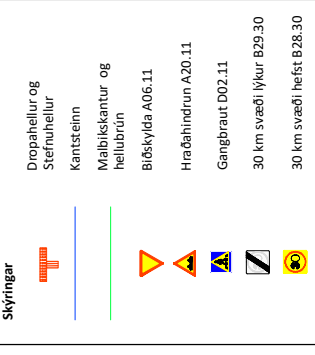
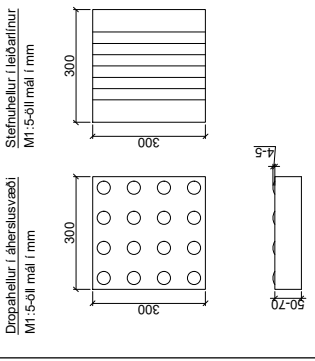
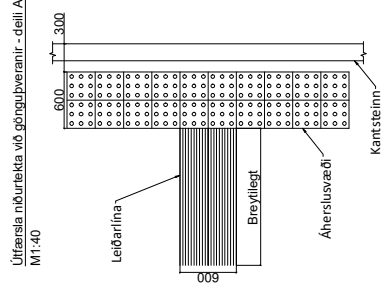

EFLA

TEKNIÐUR 2839-140
E101

BLAUSTÆÐ A2
MÁLVARÐI

HANNAÐ: BÁ
TEKNAÐ: BÁ
YRFRÁÐ: SFU
ÚTGIFA

20.01.2022
1:500
Ú

Sveitarfélagið Árborg

Sunnuvegur
Kantsteinar og umferðamerki
Grunnmynd

SNIÐ Í GÖTU

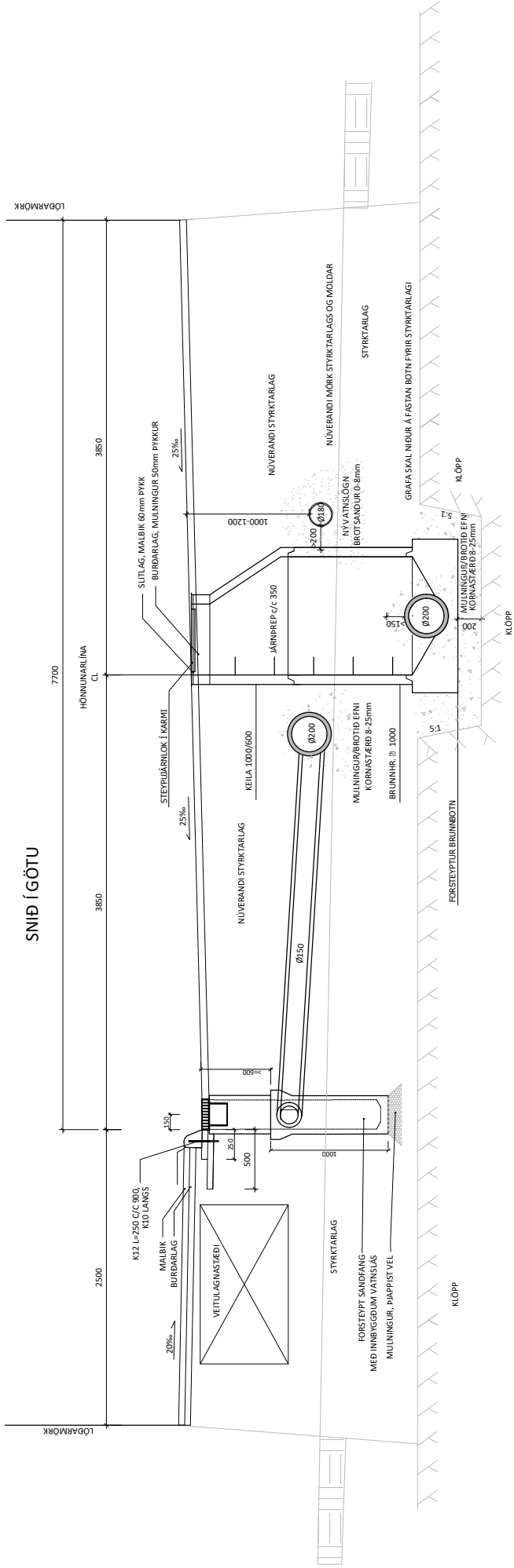

Sveitarfélagið Árborg

Sunnuvegur 2022
Kennisnið götu



TEIÐNUNUMÉR	BLAÐSTÆÐ	HANNAÐ:	BÁ
2839-140	A2	TEIÐMAÐ:	BÁ
F101		YFIRFARIÐ:	PB
DAGS:	MEIÐVARÐIÐ	ÚTGÁFA	
20.01.2022	1:40	Ú	

ÚTG.	DAGS.	ÚTGÁRUFERILL	HANNAÐTEKNA YFIRE.
.	.	.	.
.	.	.	.
.	.	.	.
.	.	.	.
.	.	.	.

Hraðahindrun - 4,4m

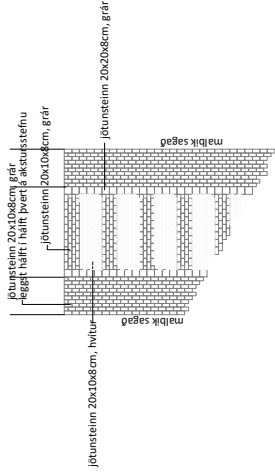
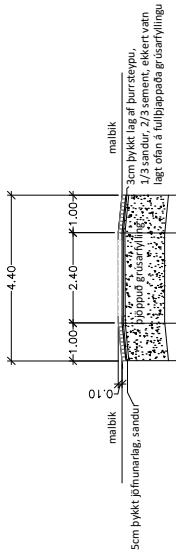

Hraðahindrun skal útfærð í 8cm þykkum jötunstein, sem lagður er í 3cm þykkt lag af þurrsleypu, ofan á 1m þykka velþjappaða grúsafyllingu. Notaðir eru grár og hvítir steinar. Sá hvíli skal vera innbrenndur hvítur, ekki malaður. Steinar eru lagðir hálf í hálf, annars vegar þvert á aksturs stefnu og hins vegar þvert á gangstefnu. Halli á uppþækkum skal vera 1/10.

Hraðahindrun skal í heild sinni halla með vegi og þannig fá So100 halla í lengdarstefnu vega. Malbik skal sagað við enda hraðahindrunar.

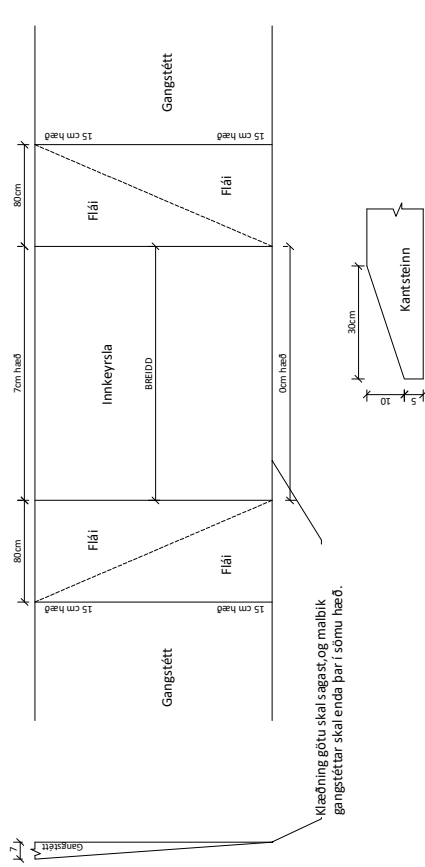

Frágangur á gangstétt við innkeyrslur

Steypa skal kantsteina í öllum íbúðargötum.

Enda skal kantstein við innkeyrslur og gangbrautir.

Tengja skal kantstein snyrtilega við eldri kantstein, kantstein skal klústa og verja gaumgæflega eftir niðurígn og einnig skal hreinsa allar klessur og afganga strax, þ.e áður en þeir borna og harðna.

Malbika skal gangstéttir ásamt gönguþéttum í öllum íbúðargötum.

ÚTG.	DAGS.	ÚTGÁUFERILL	HANNAÐ TELMA YFIR.
-	-	-	-
-	-	-	-
-	-	-	-
-	-	-	-
-	-	-	-



Sveitarfélagið Árborg
Sumnuvegur 2022
Kennisnið í hraðahindrun
Kennisnið í niðurtekt við innkeyrslur

TEKNI-NUMER	BLAÐSTÆÐ	HANNAÐ:	BÁ
2839-140	A2	TEKNAÐ:	BÁ
F102		YRFARID:	PB
DAGS:	MÁLUNARID:	ÚTGÁFA	

20.01.2022

Ú

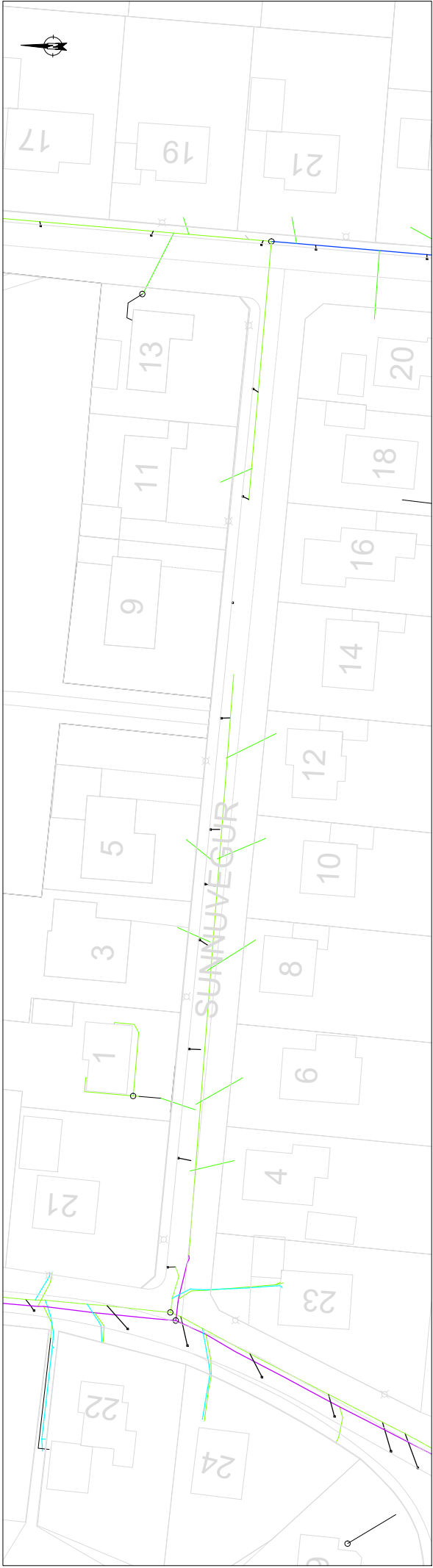

Núverandi fráveita



Núverandi vatnsveita



Sveitarfélagið Árborg



Sunnuvegur 2022
Fráveita og vatnsveita
Núverandi lagnir

TEKNIÞJÓÐUN	BLAÐSTJÓÐUN	HANNAÐUR	BÁ
2839-140	A2	TEKNIÞJÓÐUN	BÁ
GH101		YFIRFARIÐUR	PB
ÞEGG:	MEIÐVARIÐUR	ÚTGÁFA	
20.01.2022		1:500	Ú

ÚTG. ÞEGG.	ÚTGÁRUFERILL	HANNAÐUR	TEKNIÞJÓÐUN
.	.	.	.
.	.	.	.
.	.	.	.
.	.	.	.
.	.	.	.

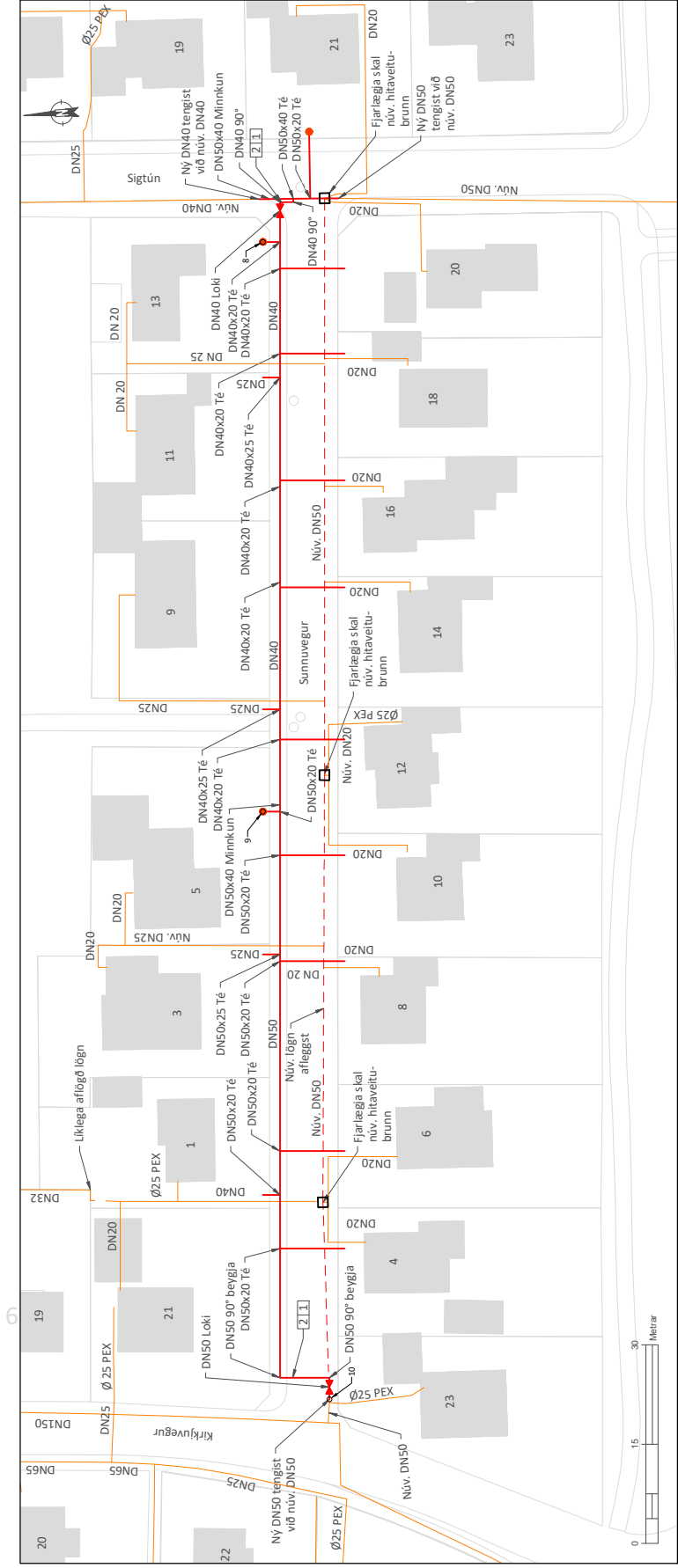

Skýringar

- Hitaveita, núv.
- - - Hitaveita, núv. afleggst
- - - Hitaveita, ný
- Spindilloki, nýr
- Heimæðarlöki
- Hitaveitubrunnur
- ▣ Frauðplötur, lengd (f m)
- ▢ af fjóðra laga (1x eða 2x)

Hnitakerfi: ISN93
Fastmerki: Sjá verkýsingu

NR.	AUSTUR	NORÐUR	LÝSING
8	401856,22	382766,43	Löki - heim
9	401770,59	382774,78	Löki - heim
10	401681,24	382773,40	Tenging

NOTIST EKKI SEM HEIMILD TIL GRAFTAR.

Vertakji skal leita nákvæmra upplýsinga um lagir hjá viðkomandi veitustofnunum, áður en framkvæmdir hefjast við hvern verkafanga, og þá starðeiningu útsæta ef mögulegt er.

Gerð	Lýsing	Magn
DN50	DN40	1
DN50	DN40	2
DN50	Minnkun	8
DN50	DN20	1
DN50	Löki	2
DN40	DN25	2
DN40	DN20	6
DN40	DN20	1
DN40	90°	2
DN20	Heimlöki m. PEX enda Ø25	3

Gerð	Lögn	Eining	Magn
DN50	Eriangrunarflokkur 1	m	95
DN40	Eriangrunarflokkur 1	m	80
DN25	Eriangrunarflokkur 1	m	3
DN20	Eriangrunarflokkur 1	m	94
	Áðvörunarborði, heitt vatn	m	272

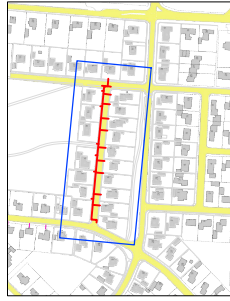

Lýklamynd 1:5000

ÚTG.	DAGS.	ÚTGÁRUFERILL	HANNADEKKA YFIR.
•	•	•	•
•	•	•	•
•	•	•	•
•	•	•	•

Selfossveitur



TERMINUMÉR	BLAÐSTJÆRD	HANNADE	ETS / MÓ
2839-140	A2	TERMADE	MÓ
YFIRLITSMYND	H101	YFERFARID:	ETS
DAGS:	MEIUNAVÖRÐ	ÚTGÁFA	Ú
20.01.2022	1:500		

Sunnuvegur 2022
Hitaveita
Yfirlitsmynd

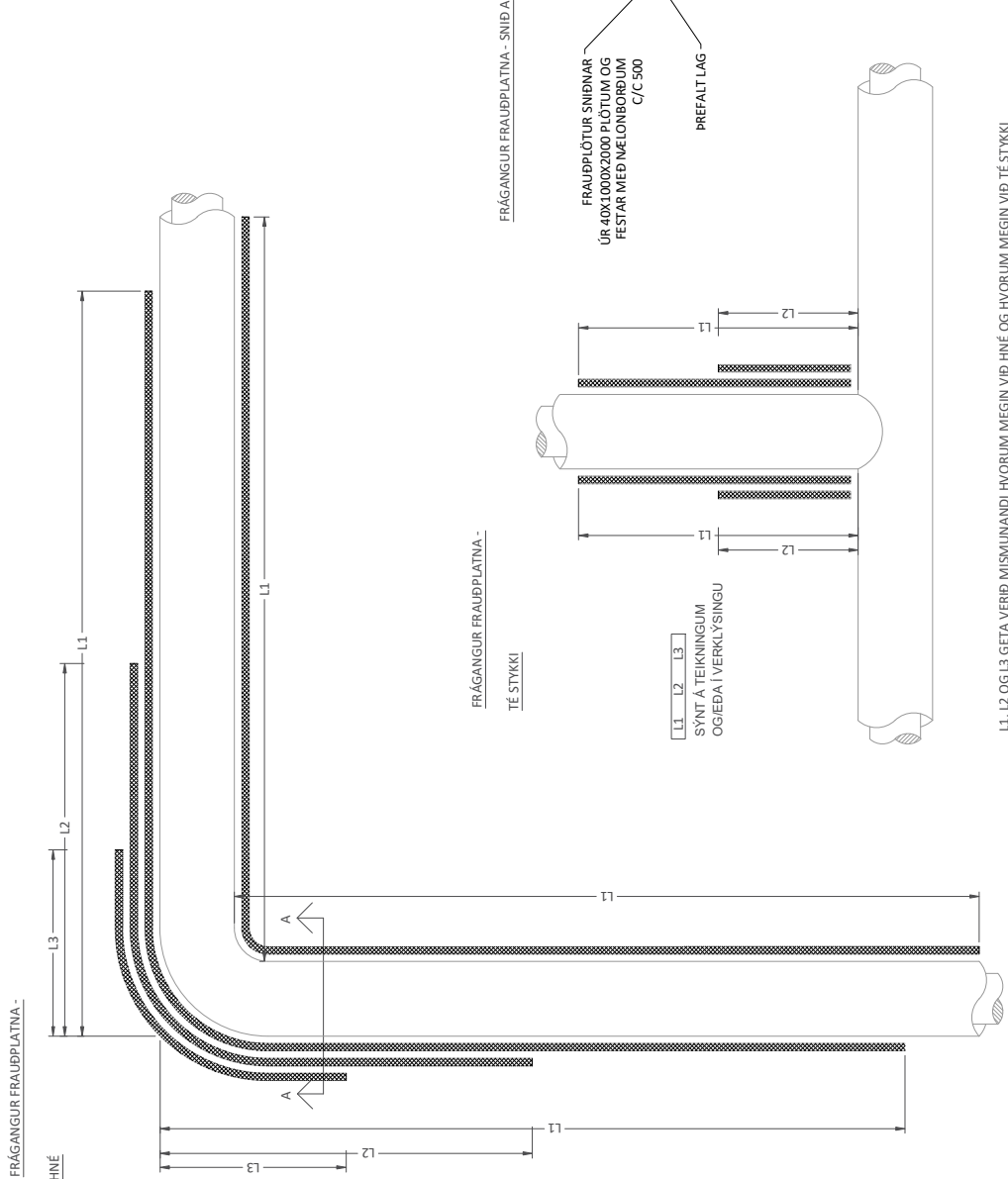
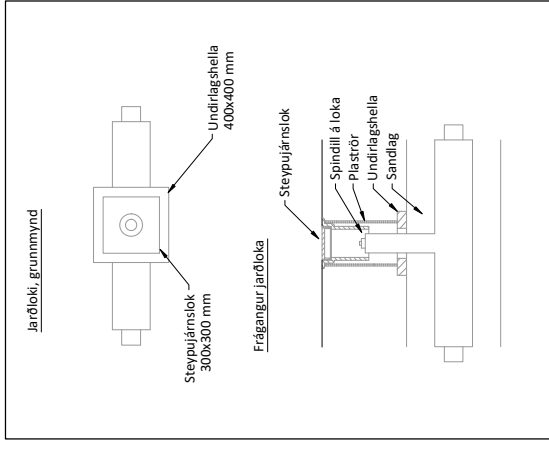
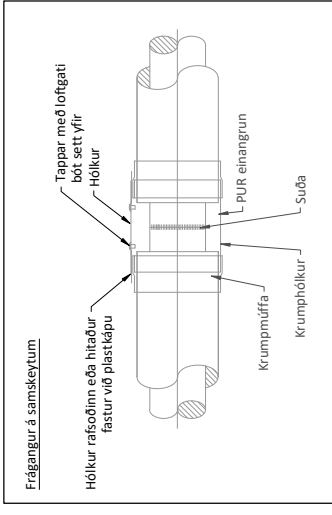

Selfossveitur

TEIKNUNUMÉR	BLAÐSTJÆRD	HANNAÐ	ETS / MÓ
2839-140	A2	TEIKNAD	MÓ
H102		YFIRFARID	ETS
DAGS	MELUNARB	UTGÁA	
20.01.2022	án kværða	Ú	

UTG.	DAGS	UTGÁRUFRELL	HANNAÐTEKNA YFIR.
.	.	.	.
.	.	.	.
.	.	.	.
.	.	.	.
.	.	.	.

Notist ekki sem heimild til graftar Svaitarfélagið Árborg mun sjá um innviðingunni. Verkið skal leita nýskvæmra upplýsinga um lagirnir í þjá vöðumandi vetusöfnunum, að þur en framkvæmdir hefjast við hvern verkafanga, og í staðsetningu útsetta ef mögulegt er.

Skýringar

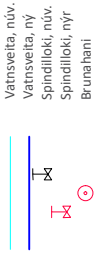

Allar heimæðar eru $\varnothing 32$ nema annað sé tekið fram.

Hnitakerfi: ISN93
Fastmerki: Sjá verklýsingu

HNITASKRÁ			
NR.	ALETUR	NORÐUR	ÚTSING
9	401.790.87	382.799.20	Brunahani
10	401.859.12	382.765.95	Brunahani
11	401.680.63	382.778.41	Tenging

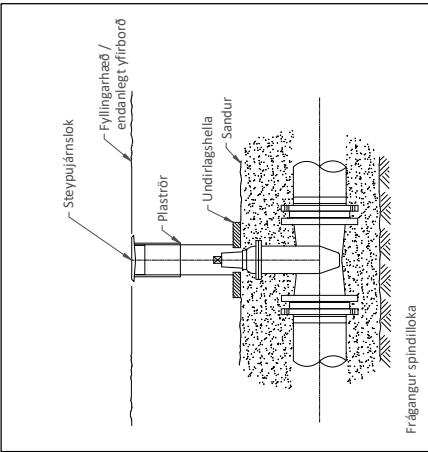
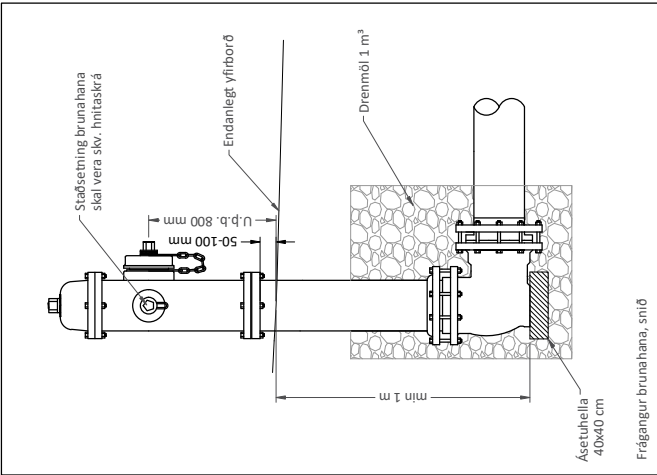
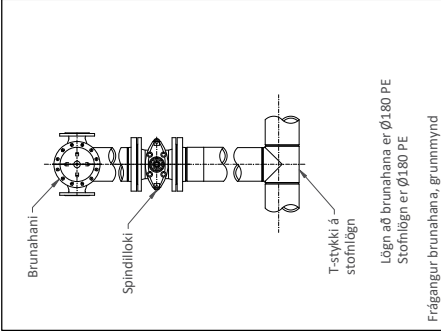
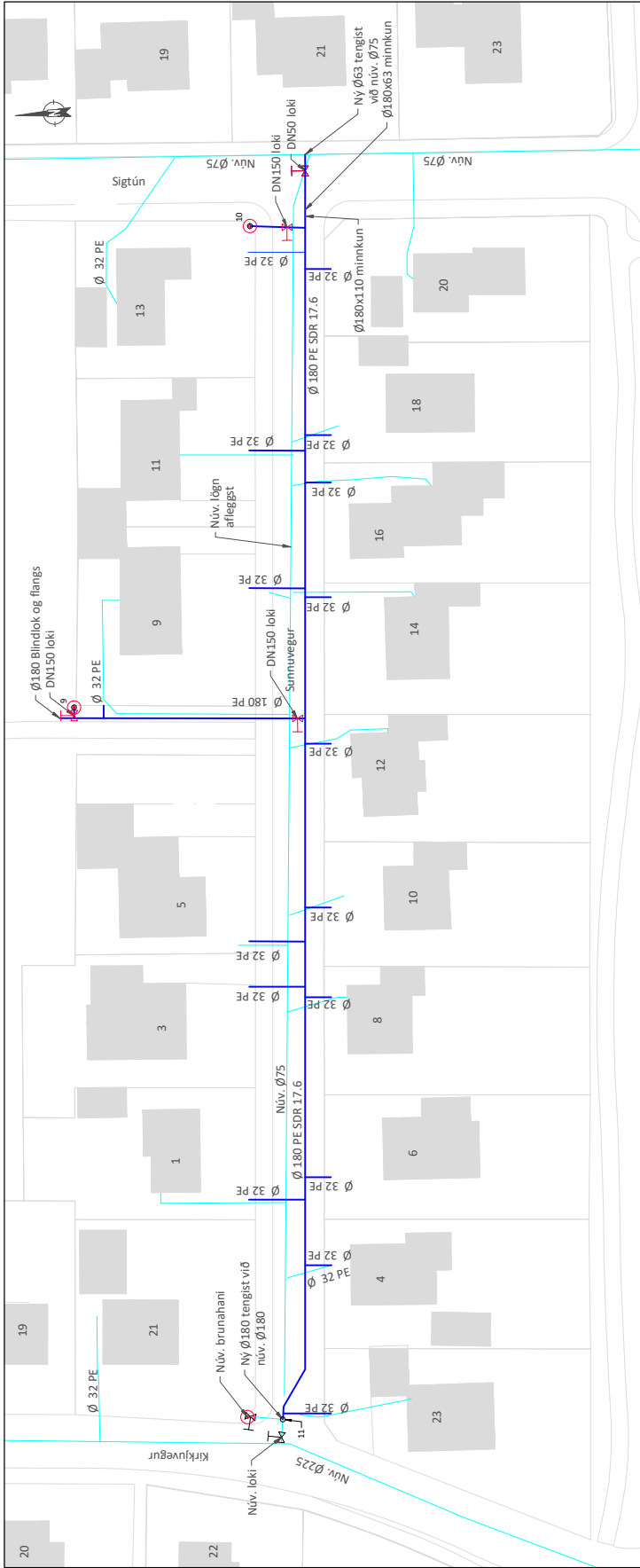

Svaitarfélagið Árborg

Sunnuvegur 2022
Vatnsveita
Grunmynd

TERMINUMJER	BLAÐSTJÓRD	HANNAÐ: ETS / MÓ
2839-140	A2	TEIHAÐ: MÓ
H103		YFIRFARIÐ: ETS
DAGS:	MEIÐVARÐ	ÚTGÁFA
20.01.2022	1:500	Ú

ÚTG. DAGS:	ÚTGÁRUFERILL	HANNAÐ/TEIKA YFIR.



Slá með blökkjólsum, og aksturvörn með deitablock



Öryggisgrönd til varnar djúpum skurðum þar sem við á samkvæmt mati eftirlitsmanns

Lokun á hverjum vinnusvæði fyrir sig skal vera með þessu hætti eins og teikning sýnir Tryggja skal aðgengi gangandi íbúa að sínum lötum.



Sveitarfélagið Árborg



Sunnuvegur
Vinnusvæðamerkingar
Grunnmynd

TEKNI-NÚMÉR	BLAÐSTÆÐ	HANNAÐ:	BÁ
2839-140	A2	TEIÐAÐ:	BÁ
Y101		YRFARAÐ:	RFJ
DAGS:	MEIÐVARÐI	ÚTGÁFA	
20.01.2022	1-750	Ú	

ÚTG.	DAGS.	ÚTGÁFUFERILL	HANNAÐ TEKNA YFIR
.	.	.	.
.	.	.	.
.	.	.	.
.	.	.	.

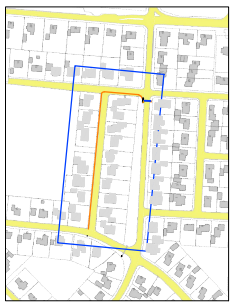

Lýkilmýnd 1:5000

ÚTG. DAGS.	ÚTGÁRUFERILL	HANNADEKNA YFIR.



TEKNIUNUMÉR	BLAÐSTJÆRÐ	HANNAÐ:	ETS
2839-140	A2	TEIKNAD:	ETS
I101		YFIRFARID:	BÁ
DAGS:	MEIÐVARÐ	ÚTGÁFA	Ú
20.01.2022	1:500		

Selfossveitur

Sunnuvegur 2022
Fjarskiptalagnir
Yfirlitsmynd

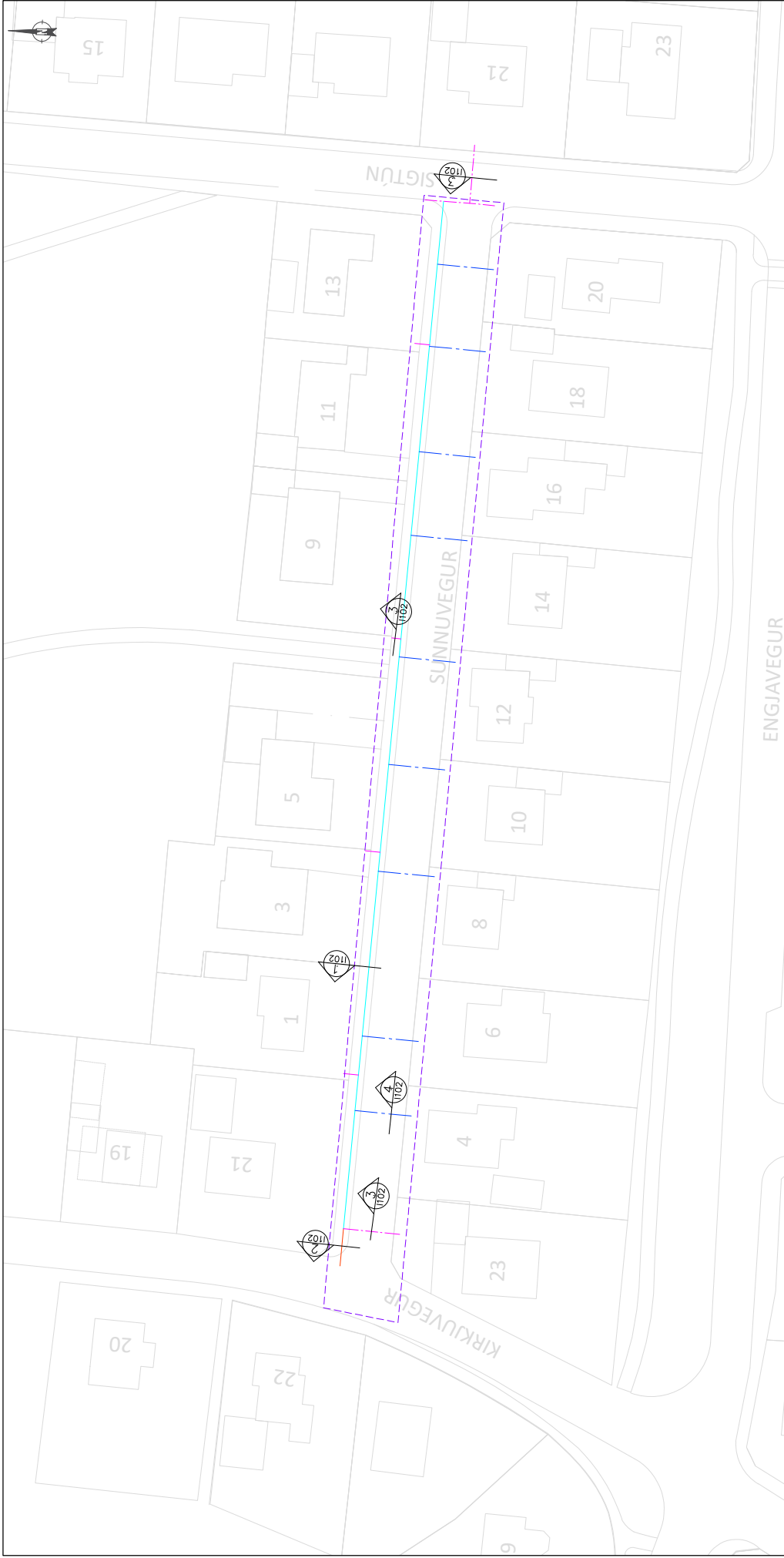

- Skýringar:**
- Skurðsníð 1
 - Skurðsníð 2
 - Skurðsníð 3
 - Skurðsníð 4

Skýringar vegna skurðsníða:
 H: Hitaveita
 HS: Rafstrengir HS/Velna
 L: Gönguýsng Sveitarfélagsins Árborgar
 F: Fjarskiptalagnir Sveitarfélagsins Árborgar

Lágmarksdýpt lagna:
 Hitaveita: 600 mm
 Ldráttarrör: 600 mm
 Rafstrengir: 700 mm
 Fjarskiptalagnir: 500 mm

Verktaki má grafa út fyrir skurðsníð eins og þurfa þykir m.t.t. jarðvinnutækja og vinnuynni starfsmanna. Allur gróftur utan skurðsníða skal innifalinn í einingaverðum fyrir skurðsníð.

Veitustofnanir munu sjá um innmælingu á sínum lögunum. **Óheimilt er að hylja laginir fyrir en innmælingu er lokið.**

Lágmarksþoli milli lagna [mm]

Söndun	Hitaveita [sjá söndun]	Rafstrengir	Ldráttarrör	Fjarskiptal.
Hitaveita	150	150 [sjá söndun]	50	150
Rafstrengir	150 [sjá söndun]	50	50 [sjá söndun]	50
Ldráttarrör	150	50 [sjá söndun]	50	50 [sjá söndun]
Fjarskiptal.	150	50	50 [sjá söndun]	

Söndun [mm]

Yfir	150	100	100	100
Undir	150	100	100	50
Til hliðar eftir ytri þvermáli				
≤110	150	100	50	x
110-250	200k	x	x	x

ÚTG.	DAGS.	ÚTGÁRUFERILL	HANNAÐ/TEKNA YFIR.



Sveitarfélagið Árborg

Sunnuvegur
 Skurðplan
 Grunnmynd

TEKNIUNÚMÉR	BLAÐSTJÓRÐ	HANNAÐ:	SRU
2839-140	A2	TEIKAÐ:	SRU
1110		YFERFARIÐ:	BÁ
DAGS:	MEIÐVARÐIN	ÚTGÁFA	
20.01.2022	1:500	Ú	



Skýringar vegna skurðsniða:
 H: Hitaveita
 HS: Rafstrengir HS Veltina
 L: Gótuþýsing Sveitarfélagsins Árborgar
 F: Fjarskipitalagagnir Sveitarfélagsins Árborgar

Lágmarkskýpt lagnar:
 Hitaveita: 600 mm
 Idráttarrör: 600 mm
 Rafstrengir: 700 mm
 Fjarskipitalagagnir: 500 mm

Verktaki má grafa út fyrir skurðsnið eins og þurfa þykir m.t.t. jarðvinnutækja og vinnuymi starfsmanna. Allur gróftur utan skurðsniða skal innifalinn í einingaverðum fyrir skurðsnið.

Veltustofnanir munu sjá um innmælingu á sínum lögnum. **Óheimilt er að hylja lagnr fyrir en innmælingu er lokið.**

Skýringar:
 Skurðsnið 1
 Skurðsnið 2
 Skurðsnið 3
 Skurðsnið 4

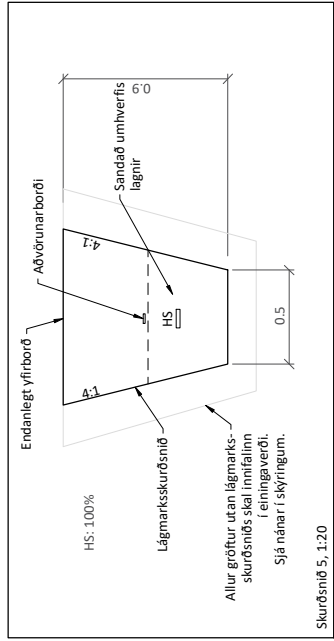
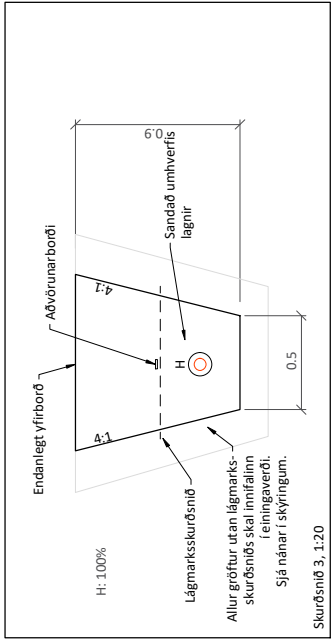
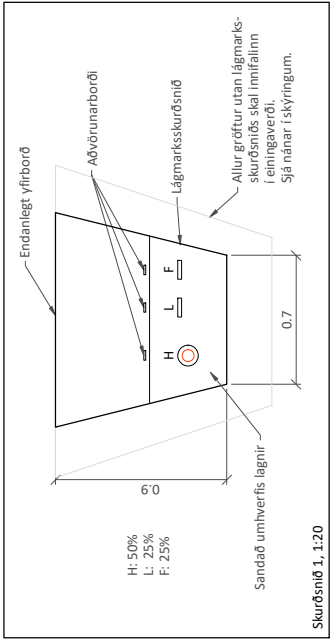
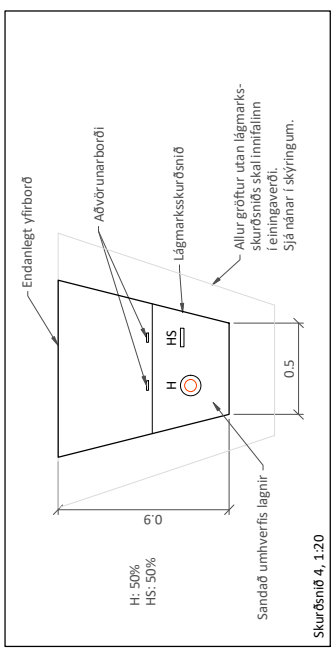
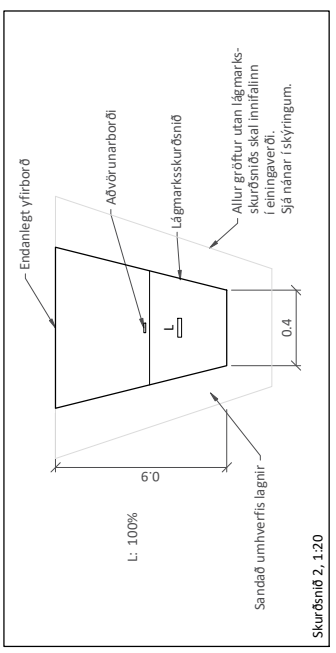

ÚTG.	DAGS.	ÚTGÁFUPELL	HANNAÐ/TEKNA YFIR.
-	-	-	-
-	-	-	-
-	-	-	-
-	-	-	-
-	-	-	-
-	-	-	-

Skýringar: Rafmagn

- 5m stólpi
- 6.3m stólpi
- 8m stólpi með armi
- Stólpi tekinn niður
- Núverandi stólpi
- Langmúffa
- Nýr götulojósastr. 4x10q Cu
- Rör ø110mm



Sveitarfélagið Árborg

Sunnuvegur
Götulýsing
Grunnmynd

TEIÐNUNUMÉR	BLAÐSTYRÐ	HANNAÐ:	JTH
2839-140	A2	TEIÐMAÐ:	SHE
MI01		VEFARÉIÐ:	BÁ
DAGS:	MEIÐVAÐIÐ	ÚTÁKA	Ú
	20.01.2022	1:500	

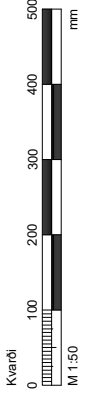

ÚTG.	DAGS.	ÚTGÁRUFERILL	HANNAÐ TEGNA YFIRE.



Snið dreifistrengir (0,4kV) og rör

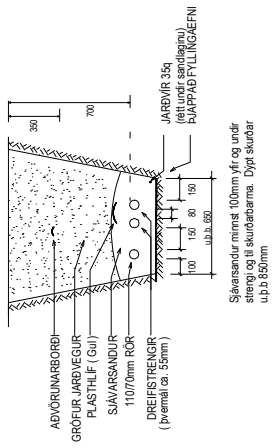

Tengiskápur

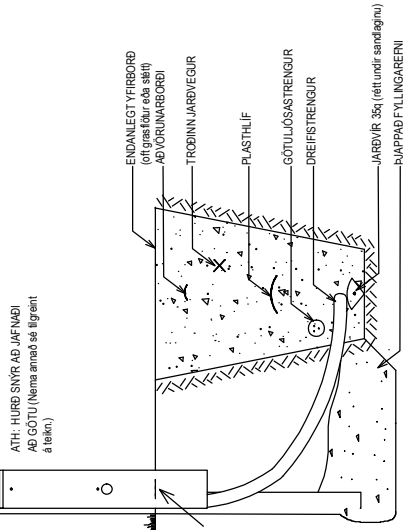

Götuljósastölpi 4m/5m/6.3m/8m/10m/12m

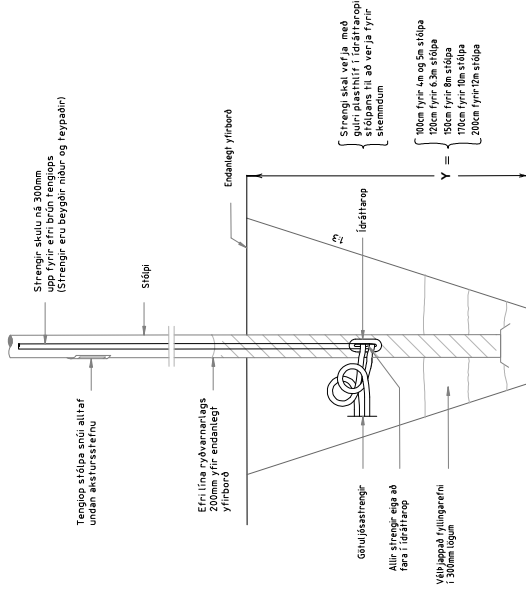

Spennujöfnun götusk.

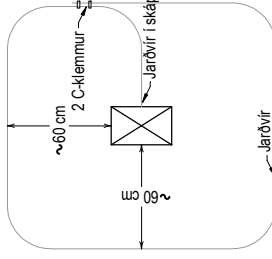

Leggja skal 1x25q spennujöfnunarskaut umhverfis skápinum.
Dypt 30 cm og 60 cm út frá skápinum.

Spennuj. ljósastólpa

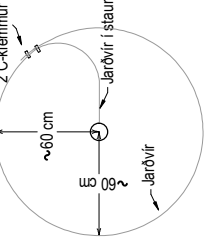

Leggja skal 1x25q spennujöfnunarskaut umhverfis staurinn.
Dypt 30 cm og 60 cm út frá staur.

ÚTG.	DAGS.	ÚTGÁRFRILL	HANNAÐ	TEKNA	YFIRE.



Sveitarfélagið Árborg

TEKNIUNUMER	BLAÐSTYRÐ	HANNAÐ:	JTH	Summuvegur
2839-140	A2	TEKNAÐ	SHE	Götulýsing
MI02		YFERFARLEIÐ	BÁ	Kennismíð
DAGS:	MELIWARÐI	ÚTGÁFA	Ú	
20.01.2022	Enginn			





11 12

NAFN OG KT HÖNNUNARSTJÓRA G. HÖNNUNARSTJÓRI TILGÆTTI TILGÆTTI		NAFN OG KT SAMÞYKKJANNA TILGÆTTI	
VAFN VFD007145G	STAK 220	VAFN 1500 A3	STAK 220
VAFN 1500 A3	STAK 220	VAFN 1500 A3	STAK 220
VAFN 1500 A3	STAK 220	VAFN 1500 A3	STAK 220
VAFN 1500 A3	STAK 220	VAFN 1500 A3	STAK 220

HS VEITUR
 Brekkustíg 36, 260 Reykjavæði www.hsveitur.is
 TILGÆTTI

Sunnuvegur
 Lagirnir HS Veitna
 2022

400V dreifing

0 1:50 2
 AL. LÍNAHVAÐAÐSKIL, EN LÍNAHVAÐAÐSKIL, EN LÍNAHVAÐAÐSKIL
 UTGAUFERILL

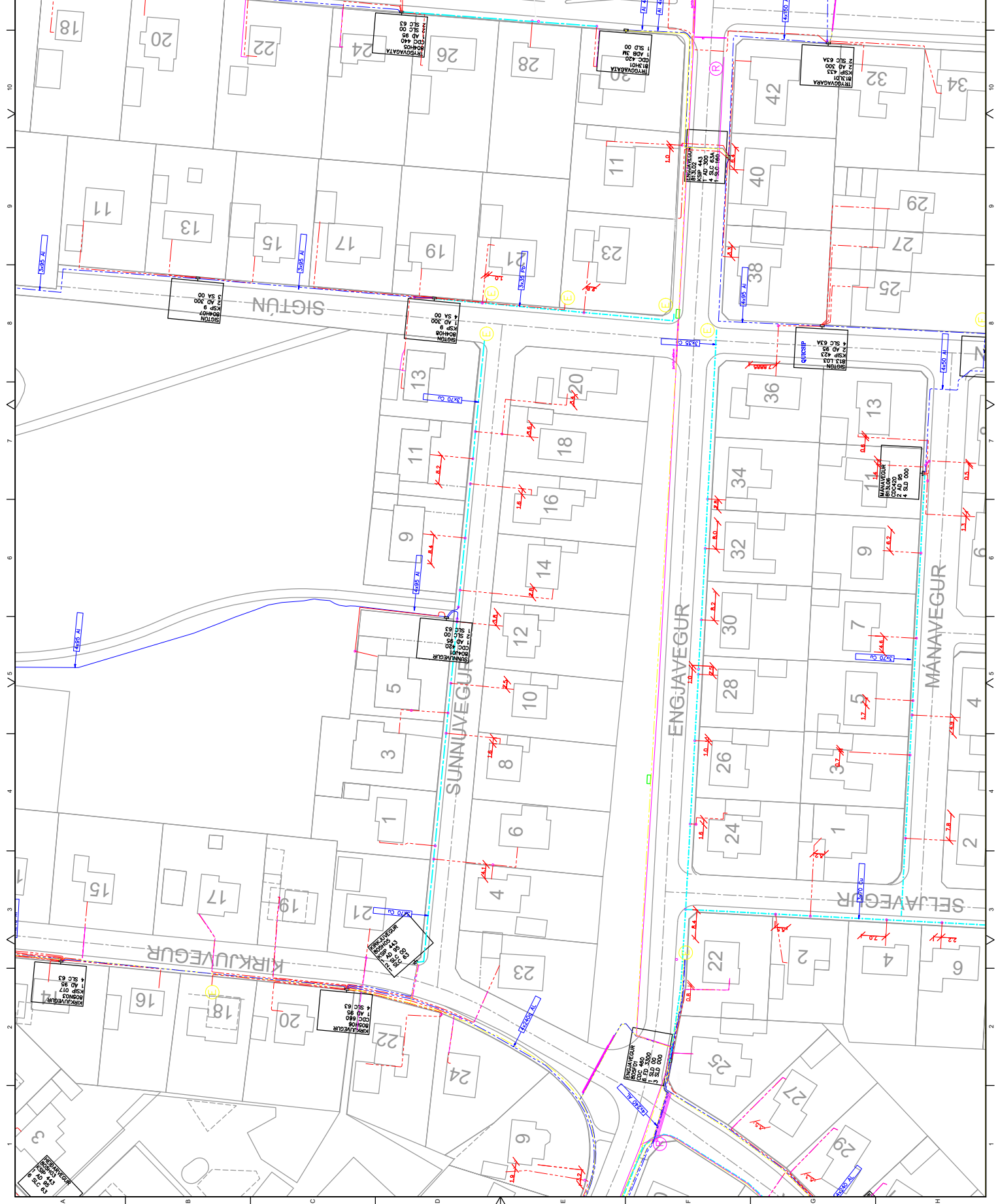

Brekkuvegur 36, 260 Reykjavætur www.hsveitur.is

Sunnuvegur
Núverandi Laghrif HS Veitna

400V dreifing og hlápanna

UNIV. TITILL: HSPUNNUSKEMMA	UNIV. NAFN: KIRKJUVEGUR	UNIV. HEITI: 221
UNIV. TITILL: HSPUNNUSKEMMA	UNIV. NAFN: KIRKJUVEGUR	UNIV. HEITI: 221
UNIV. TITILL: HSPUNNUSKEMMA	UNIV. NAFN: KIRKJUVEGUR	UNIV. HEITI: 221
UNIV. TITILL: HSPUNNUSKEMMA	UNIV. NAFN: KIRKJUVEGUR	UNIV. HEITI: 221



VEITINGUFRÁHMANA
NAFN OG KT HÖNNUNARSTJÓRNAR
TÖÐURHEITIR



UTGÁFUFRERILL

VIÐI TÍÐI	VIÐI STIGI

HS VEITUR
Brekkaftig 36, 260 Reykjanesbæ www.hsveitur.is

Sunnuvegur
Þverunarrör heimilauga
2022

400V dreifing

VIÐI TÍÐI	VIÐI STIGI	BL. NAFN	222
VF00071456			
MÁL 1:500 A3			

NAFN OG KT SAMÞYKKJANDA
TÖÐURHEITIR



Skýringar

- Örbylgja
- LL Gagnav. Skagafi.
- Parstrengur
- Parstr. í eigu annarra
- Ljósleiðari
- LL í eigu annarra
- Kóax
- Ónotaðir strengir
- Lofllína
- Rafmagn
- Rör
- Rör Gagnav. Skagafi.
- Floppipa
- Blasturör
- Stökkur
- Annað
- Múffa
- Strengendi
- Tengiskápur/Luþtak
- BT- skápur
- LL mulfuskápur
- Tengibunnur
- Tengibr. í eigu annarra
- Stór brunnur
- Kellubrunnur
- Litill brunnur/milldr.kassi
- Ferkantaður brunnur
- Brunnur í eigu annarra
- Röragreining
- Rötendi
- Floppumúffa
- Magnati
- Hönk
- Spóla
- Gps mælingar

Lagnir innan lóðamarka eru á ábyrgð lóðareiganda!

Mila áskilur sér allan rétt til þess að krefjast skaðabóta vegna skemmda á lögnum.

GILDIR ADEINS FYRIR UMÞEBDID SVÆÐI

GILDISTI MI TEIKNINGAR ER 3 DAGAR FRA ÚTGAFUDEGI

ATHUGID
Kortuð sýnir einungis lagnir Milu. A svæðinu kunna að vera lagnir frá öðrum veitum.

Síningi: www.mila.is/pantaniir

Prentað: 13.01.2022 kl. 14:56



• Mila á allan höfundarrétt á sínum gögnum.
• Gögnin má ekki afhenda þriðja aðila.
• Þriðji aðili, s.s. verktakar, skal áfram sækja teikningar til Milu, sjá á www.mila.is.
• Gögnin má ekki nota í markaðslegum tilgangi.

Staður: Sunnuvegur og Sigtún að Englavegi 800 Selfoss

Staðgr: 80062

Mkv: 1:600

Prentað: 13.01.2022 kl. 14:56



Sunnuvegur

Engjavegur

Mánavegur

- Amnó
- Brunnur 900x600_12.5T Hönnun
- Brunnur_Aðrar_Vetur_Innfært
- Blindiok 50 eða 100
- Brunnur Innfært; Brunnur 900x600_12.5, Innfært
- Brunnur 900x900_12.5, Innfært
- ▲ Yfengi Hönnun
- ▲ Y-Tengi Innfært
- Blindiok
- ◆ Rör Muffa
- Hústiðkin
- Önnur rör sem eru innifærð
- ROR_1x14, Hönnun
- ROR_1x10, Hönnun
- ROR_1x60, Hönnun
- MD_1x50(7x12)-BK, Hönnun
- MD_1x50(7x12), Hönnun
- ROR_1x110, Hönnun
- ROR_1x10, Innfært
- ROR_1x12, Innfært
- ROR_1x14, Innfært
- ROR_1x60, Innfært
- MD_1x50(7x12), Innfært
- ROR_1x110, Innfært; ROR_110+(35x12), Innfært